

СХЕМЫ ДЛЯ РАСЧЕТОВ И СБОРКИ ВНЕШНЕЙ ДВЕРИ СИСТЕМЫ PRIDE

↓ Без доводчиков

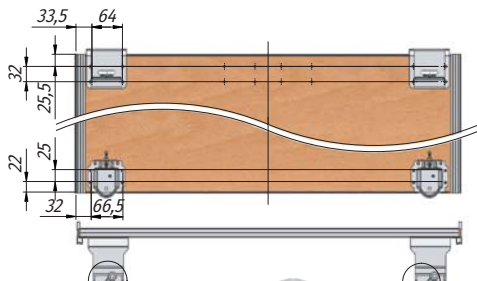

Крепить ролик во внешние отверстия кронштейна винтом М4

Крепить ролик во внешние отверстия кронштейна винтом М4

↓ С доводчиком

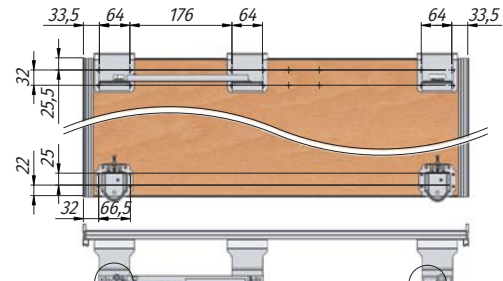

Крепить доводчик во внешние отверстия кронштейна винтом М4

Крепить ролик во внешние отверстия кронштейна винтом М4

↓ С двумя доводчиками

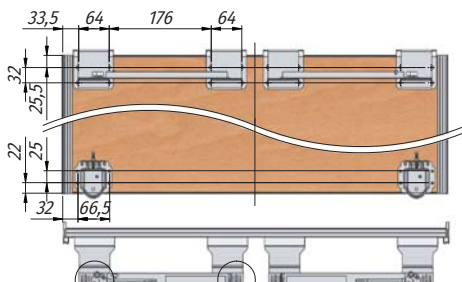

Крепить доводчик во внешние отверстия кронштейна винтом М4

Крепить доводчик во внешние отверстия кронштейна винтом М4

↓ Средняя дверь с двумя доводчиками

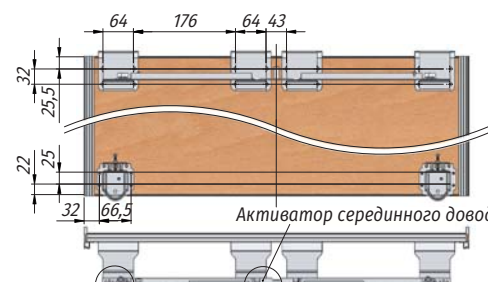

Активатор срединного доводчика

Крепить доводчик во внешние отверстия кронштейна винтом М4

Крепить доводчик и активатор во внешние отверстия кронштейна винтом М4

СХЕМЫ ДЛЯ РАСЧЕТОВ И СБОРКИ ВНУТРЕННЕЙ ДВЕРИ СИСТЕМЫ PRIDE

↓ Без доводчиков

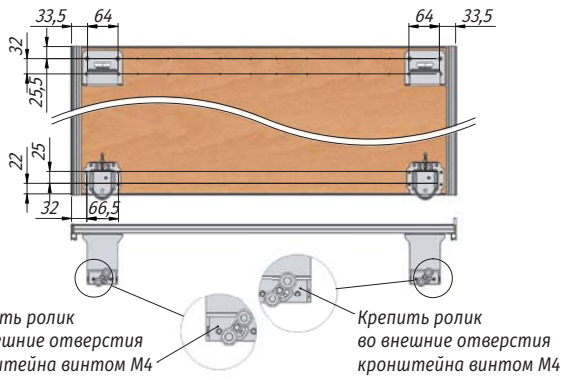

↓ С доводчиком

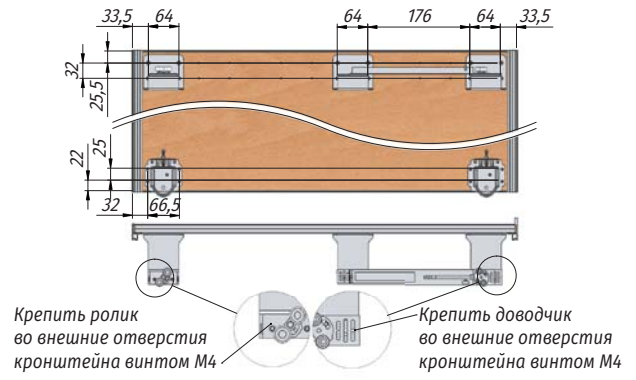

↓ С двумя доводчиками

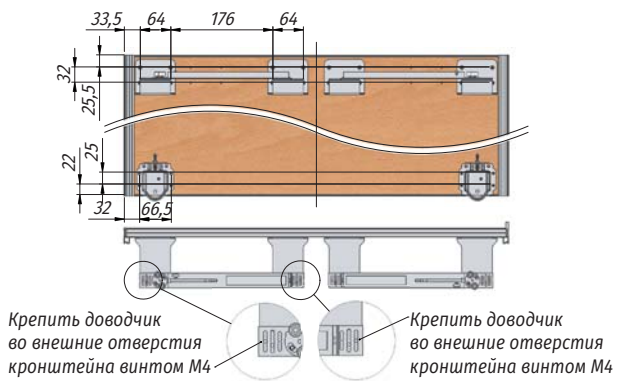

↓ С доводчиком и активатором соосных дверей

