



2023
— 24
каталог

МДМ

Все для создания мебели
и предметов интерьера

ОБОРУДОВАНИЕ ДЛЯ ПРОИЗВОДСТВА МЕБЕЛИ

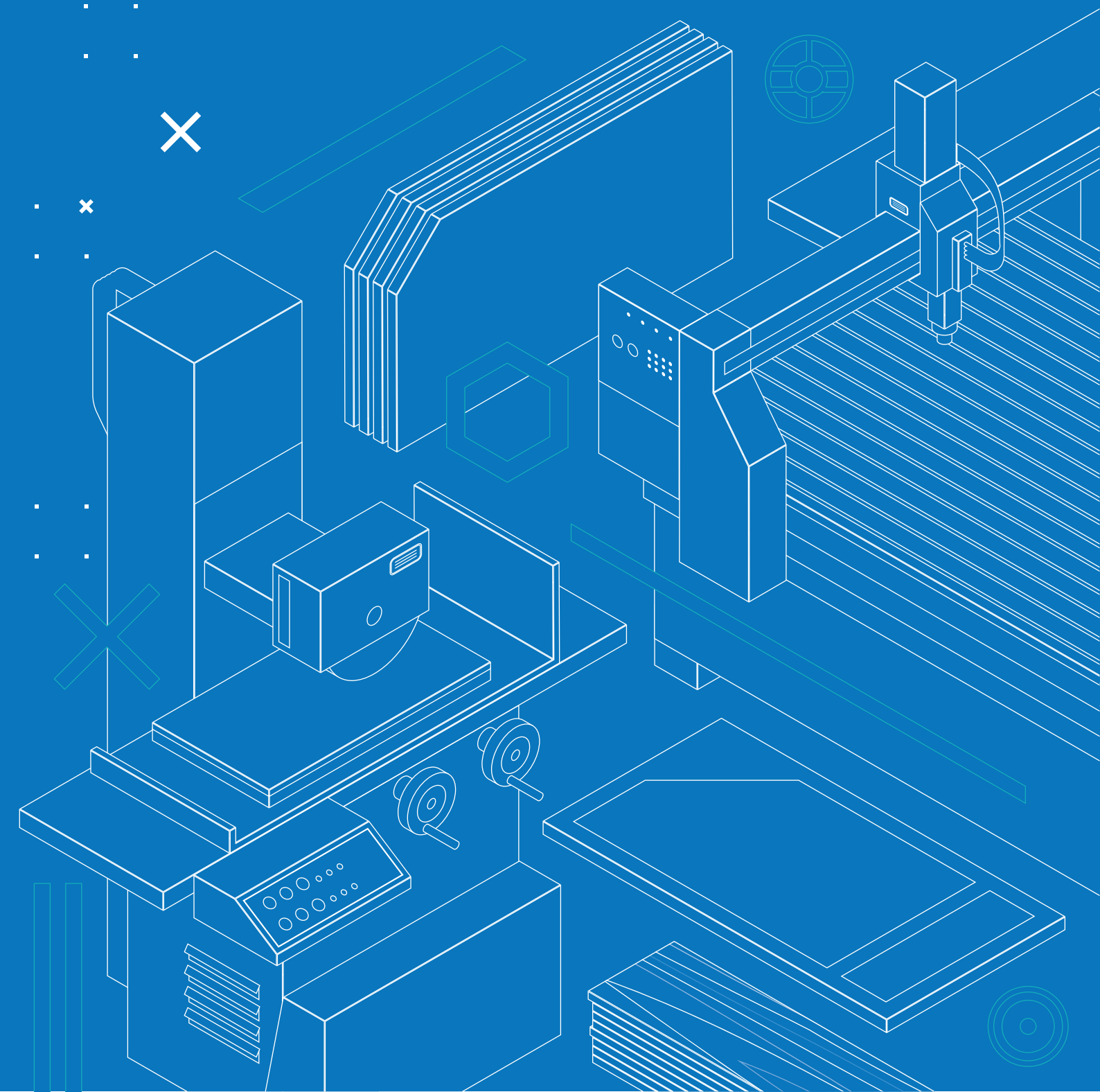

СОДЕРЖАНИЕ

ФОРМАТНО-РАСКРОЕЧНЫЕ И КРУГЛОПИЛЬНЫЕ СТАНКИ

Круглопильный станок SCM Minimax sc 1g 4

Форматно-раскроечный станок SCM Minimax si 315es 6

КРОМКООБЛИЦОВОЧНЫЕ СТАНКИ

Кромкооблицовочный станок SCM e20 8

Кромкооблицовочный станок SCM me20 10

СТОЛЯРНОЕ ОБОРУДОВАНИЕ

Круглопильно-фрезерный станок SCM Minimax st 1g 12

Пятиоперационный станок SCM Minimax c 30g 14

Фуговально-рейсмусовый станок SCM Minimax fs 30g 16

Ленточный станок SCM s 45n 17

СВЕРЛИЛЬНО-ПРИСАДОЧНЫЕ СТАНКИ

Сверлильно-присадочный станок Vitap Alfa21 18

ФОРМАТНО-РАСКРОЕЧНЫЕ И КРУГЛОПИЛЬНЫЕ СТАНКИ

Круглопильный станок SCM Minimax sc 1g

ПРОИЗВОДИТЕЛЬ **SCM** | Италия

Круглопильный станок SCM Minimax sc 1g — это компактный станок с наклоняемой дисковой пилой для небольших производств и мастерских.

Станок позволяет распиливать под прямым или иным углом различные материалы для производства мебели: ДСП, МДФ, мягкие и твердые породы древесины.

SCM Minimax sc 1g прост в эксплуатации и обслуживании, обеспечивает высокое качество и точность распила.



ХАРАКТЕРИСТИКИ

Макс. диаметр основной пилы: **250 мм**

Пильный агрегат имеет наклон **90-45°**

Макс. вылет пилы над столом под углом 90°: **80 мм**

Макс. вылет пилы над столом под углом 45°: **64 мм**

Ширина пропила по параллельной линейке: **700 мм**

Размер форматирования: **1200 мм**

Мощность двигателя основной пилы: **2,2 кВт (2,5л.с.)**

Скорость вращения основной пилы: **3500 об./мин.**

Диаметр патрубка аспирации: **120 мм**

Напряжение: **380 В**

Транспортировочные размеры станка: **1300 × 930 × 1120 мм**

 **224 кг**



КОМПЛЕКТАЦИЯ:

- Алюминиевая каретка размером 1140×201 мм, перемещающаяся вплотную к линии пиления
- Рамный стол для форматной обрезки, который включает в себя
 - линейку с одним упором
 - эксцентриковый прижим
 - суппорт
- Цилиндрическая направляющая на параллельной направляющей линейке включает:
 - цилиндрическую стальную направляющую диаметром 45 мм
 - микрометрическую регулировку с прижимом
 - массивный чугунный суппорт (опору) для направляющей линейки



Форматно-раскrojный станок SCM Minimax si 315es

ПРОИЗВОДИТЕЛЬ **SCM** | Италия

Форматно-раскrojный станок SCM Minimax si 315es полноформатного распила с наклоняемым пильным агрегатом предназначен для достижения профессиональных результатов раскроя.

На станке можно раскраивать полноформатные листы ЛДСП, ДСП, МДФ, а также производить распил мягких и твердых пород древесины.



ХАРАКТЕРИСТИКИ

Макс. диаметр основной пилы: **315 мм**

Макс. вылет пилы над столом под углом 90°: **101 мм**

Макс. вылет пилы над столом под углом 45°: **71 мм**

Диаметр подрезной пилы: **120 мм**

Ширина пропила по параллельной линейке: **1270 мм**

Размер форматирования: **3200 мм**

Мощность двигателя основной пилы: **5 кВт**

Мощность двигателя подрезной пилы: **0,55 кВт**

Скорость вращения основной пилы: **4000 об./мин.**

Скорость вращения подрезной пилы: **9200 об./мин.**

Диаметр патрубка стружкоприемников: **120/60 мм**

Напряжение: **380 В**

Транспортировочные размеры станка: **2270 × 1080 × 1110 мм**

 **700 кг**

КОМПЛЕКТАЦИЯ:

- Чугунный пильный агрегат
- Стальные закаленные направляющие
- Рамный стол (размеры: 1200×650 мм), в комплекте:
 - телескопическая линейка с двумя перекидными упорами
 - эксцентриковый прижим
 - нижний поворотный суппорт рамного стола
 - неприводной ролик для облегчения операции загрузки/выгрузки плит
- Механизм с направляющей штангой круглого сечения для регулировки положения параллельной направляющей линейки, в комплекте:
 - стальная шлифованная направляющая штанга круглого сечения Ø45 мм
 - механизм микрометрической регулировки с фиксатором
 - жесткая чугунная опора для крепления линейки
- Регулировка подрезной и основной пилы с торца станка
- Индикатор угла наклона пил с фронтальной стороны станка

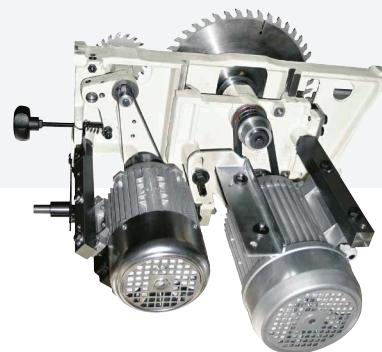

ПРЕИМУЩЕСТВА:

- Чугунный пильный узел с механизмом подъема типа «ласточкин хвост» и наклона на основе массивных дуговых опорных секторов.

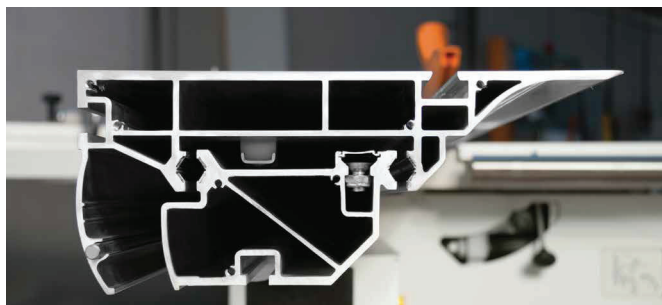

- Легкое и комфортное перемещение каретки из анодированного алюминия (размером 360×146×3200 мм) обеспечивается благодаря закаленным и шлифованным направляющим повышенной точности. Направляющие жестко закреплены механическим вальцеванием.

- Комфортная работа оператора благодаря оптимальному размеру рамного стола с неприводным роликом (1200×650 мм).



- Удобное и наглядное расположение регулировок подрезной и основной пил.

КРОМКООБЛИЦОВОЧНЫЕ СТАНКИ

Кромкооблицовочный станок SCM e20

ПРОИЗВОДИТЕЛЬ **SCM** | Италия

Кромкооблицовочный станок SCM e20 применяется на предприятиях разного масштаба: от небольших мастерских до цехов с серийным производством корпусной мебели.

На станке можно облицовывать плиты рулонным (ПВХ, АБС и т. д.) и полосовым кромочным материалом, а также прямолинейные и криволинейные детали, в том числе с наклонными торцами.

ХАРАКТЕРИСТИКИ

Тип станка: **ручной**

Применение: **прямолинейные детали, криволинейные детали**

Толщина предварительно отторцованной кромки: **0,4–3 мм**

Толщина торцуемой кромки:

- при высоте 80 мм: **0,4–1,5 мм**
- при высоте 50 мм: **0,4–2,5 мм**
- при высоте 45 мм: **0,4–3 мм**

Высота кромки: **10–84 мм**

Толщина деталей: **8–80 мм**

Минимальная ширина деталей: **50 мм**

Минимальная длина деталей: **290 мм**

Минимальный внутренний радиус при кромке толщиной 0,4 мм (вогнутый контур детали): **25 мм**

Минимальный внешний радиус при кромке толщиной 0,4 мм (выпуклый контур детали): **5 мм**

Скорость подачи: **3–8 м/мин.**

Наклон рабочего стола: **0–45°**

Рабочая температура: **140–220° C**

Установленная мощность: **6,9 кВт**

Диаметр дискового держателя кромки: **520 мм**

Напряжение: **380 В**

Общие габариты: **1010 × 810 × 1100 мм**



197 кг



КОМПЛЕКТАЦИЯ:

- Рабочий стол из многослойного фенола антискретч (для предотвращения появления царапин). Специальные модульные отверстия снабжены поддерживающими вставками (80 вставок).
- Устройство загрузки рулонной кромки с дисковым держателем.
- Педаль запуска/остановки рабочего цикла.
- Клеевая ванна с тефлоновым покрытием установлена ниже уровня рабочего стола, что обеспечивает постоянную рециркуляцию клея и предотвращает его перегрев. Мощная система разогрева клея с возможностью его немедленного использования благодаря наличию режима ожидания.
- Приводной клеенаносящий ролик.
- Сенсорный дисплей 4,3" с продвинутым функционалом, позволяющий:
 - выставлять скорость подачи от 3 до 8 м/мин.,
 - выбирать между ручным режимом работы, программируемым срабатыванием обрезки кромки и режимом измерения периметра панели,
 - автоматически рассчитывать необходимую длину кромочного материала в соответствии с наиболее распространенными геометрическими формами панелей.
- Один прижимной ролик с электроприводом.
- Направляющая на выходе с 3 роликами.
- Рабочий стол с углом наклона 0-45°.

ПРЕИМУЩЕСТВА:

- Стабильная работа гильотинного ножа, который перемещается по направляющим посредством пневмоцилиндров и обрезает кромочный материал по длине.
- Станок работает на гранулированном клее. Клеевая ванна имеет тефлоновое покрытие, что обеспечивает легкую очистку от остатков клея.
- Клеевой узел станка состоит из приводного клеенаносящего ролика. Это позволяет нанести клей на кромочный материал. Количество нанесения клея настраивается, что дает возможность добиться оптимального клеевого шва.
- Три обрешиненных ролика обеспечивают равномерный и качественный прижим кромкооблицовочного материала к заготовке.
- Угол рабочего стола можно менять от 0° до 45°, также есть/возможна регулировка стола по высоте
- Пульт управления встроен в станину станка. На нем расположены основные органы управления, включение/выключение станка, настройка температуры клеевой ванны и счетчик длины кромочного материала.

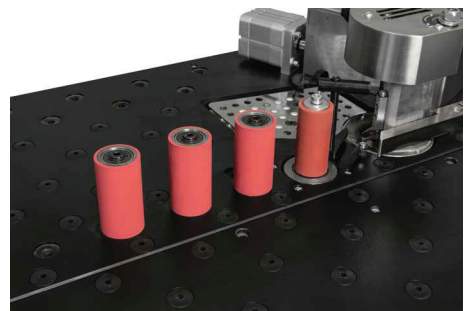
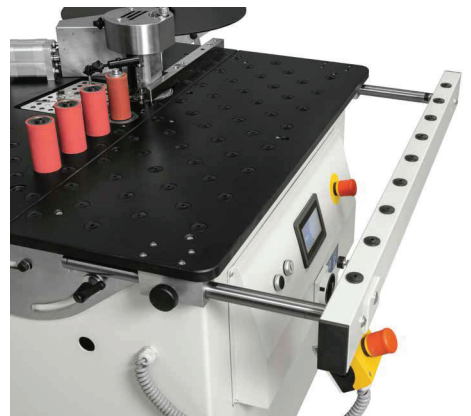

Кромкооблицовочный станок SCM me20

ПРОИЗВОДИТЕЛЬ **SCM** | Италия

Автоматический кромкооблицовочный станок SCM me20 применяется в небольших мастерских для производства корпусной мебели.

На станке можно облицовывать прямолинейные детали рулонным (ПВХ, АБС и т. д.) и полосовым кромочным материалом.

ХАРАКТЕРИСТИКИ

Размеры рабочего стола: **1950 × 180 мм**

Высота: **904 мм**

Толщина кромочного материала в рулонах: **0,4 ÷ 2 мм**

Толщина полосового кромочного материала: **5 мм**

Толщина заготовки: **12–50 мм**

Минимальная длина/ширина заготовки при приклеивании рулонного кромочного материала: **180/65 мм**

Мощность двигателя подачи: **0,25 кВт**

Минимальная длина заготовки (торцовка только с передней стороны): **120 мм**

Скорость подачи: **6 м/мин.**

Рабочее давление в пневмосистеме: **6,5 бар**

Рабочая температура: **190 °C**

Диаметр стружкоприемника: **120 мм**

Диаметр аспирационного отвода: **60 мм**

Транспортировочные размеры станка: **1950 × 640 × 1240 мм**

 **300 кг**



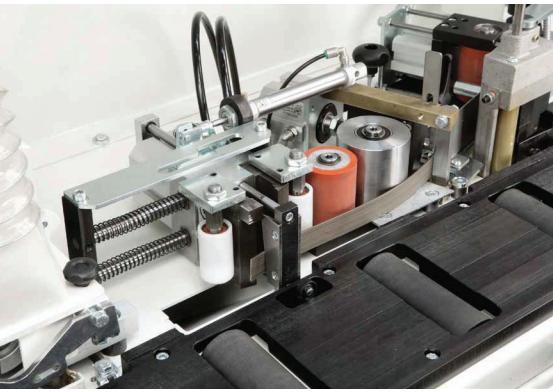

КЛЕЕВОЙ УЗЕЛ:

мощность двигателя клеевой ванны: **0,18 кВт**

емкость клеевой ванны: **0,5 кг**

УЗЕЛ СНЯТИЯ СВЕСОВ:

мощность двигателя: **0,55 кВт**

размеры фрез для снятия свесов: **Ø75 мм Z4**

скорость вращения фрез: **12 000 об./мин.**

КЛЕЕВОЙ УЗЕЛ, УЗЕЛ ПОДАЧИ И ПРИКАТКИ КРОМКИ

- Ванна быстрого нагрева для плавления клея-расплава, имеющая тефлоновым покрытием для упрощения процедуры замены клея:
 - клеенаносящий ролик.
- Контроллер температуры наносимого клея, интегрированный в плк.
- Устройство автоматической рециркуляции неиспользованного клея.
- Механизм автоматической подачи рулонной кромки с гильотиной для отрезки.
- Максимальная толщина кромки — до 2 мм
- Дисковый держатель рулона диаметром 730 мм.
- Блок из двух прикатывающих роликов: роликов — стального и обрешиненного.
- Механизм регулировки входной направляющей линейки на толщину кромочного материала с микрометрическим индикатором положения.
- Переключатель для перевода клеевой ванны в режим ожидания (снижения температуры), если станок временно не находится в работе.

ТОРЦОВОЧНЫЙ УЗЕЛ

- Для торцовки под углом 90° свесов кромки на переднем и заднем торцах плиты.
- Возможность исключения узла из работы с ПЛК.

ФРЕЗЕРНЫЙ УЗЕЛ

- Один двигатель;
- Вертикальный плоский копир для точного позиционирования инструмента по месту обработки.
- Узел оснащается комбинированными фрезами диаметром 72 мм:
 - радиусная часть фрезы используется для придания радиуса кромке толщиной 2 мм и для снятия свесов на тонкой кромке;
 - прямая часть фрезы — для снятия свесов на рейках из массива толщиной до 5 мм;
 - переход в работе с радиусной кромки на кромку из массива происходит простым смещением фрез. Толщина кромочного материала отображается на двух индикаторах.

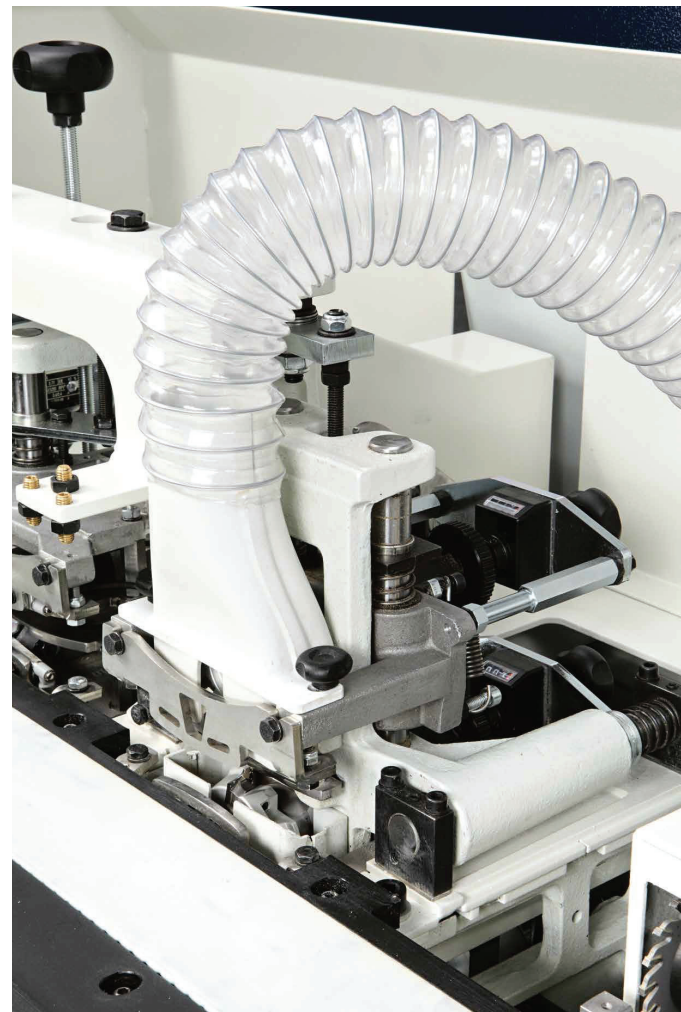

СТОЛЯРНОЕ ОБОРУДОВАНИЕ

Круглопильно-фрезерный станок SCM Minimax st 1g

ПРОИЗВОДИТЕЛЬ **SCM** | Италия

Круглопильно-фрезерный станок SCM Minimax st 1g — это идеальное решение для небольших столярных мастерских.

Станок сочетает в себе две базовых операции: раскрой и фрезерование.

На нем можно обрабатывать мягкие и твердые породы древесины, а также другие древесные материалы.



ХАРАКТЕРИСТИКИ

Операции: **раскрой/фрезерование**

Размер рабочего стола: **1024 × 224 мм**

Ход каретки: **1200 мм**

Наклон пильного агрегата: **90-45°**

Вылет дисковой пилы (диаметром 250 мм) над столом под углом 90°: **80 мм**

Макс. высота обработки фрезерным узлом: **75 мм**

Скорость вращения шпинделя: **5000/7500 об./мин.**

Макс. диаметр профилирующего инструмента: **160 мм**

Макс. диаметр инструмента, утапливаемого под стол при положении 90°: **145 мм**

Диаметр аспирационного отверстия: **120 мм**

Напряжение: **220 В**

Габаритные размеры: **1150 × 650 × 1130 мм**



ПРЕИМУЩЕСТВА

- Точный распил и шипорезная обработка за счет каретки из анодированного алюминия.
- Рациональное решение — станок 2 в 1.



КОМПЛЕКТАЦИЯ:

- Алюминиевая каретка размером 1140×201 мм, перемещающаяся вплотную к линии распила
- Рамный стол для форматной обрезки, в комплекте:
 - линейка с одним упором
 - эксцентриковый прижим
 - суппорт
- Регулируемая фрезерная направляющая линейка с вертикальным и горизонтальным прижимами
- Фрезерный вал шпинделя диаметром 30 мм

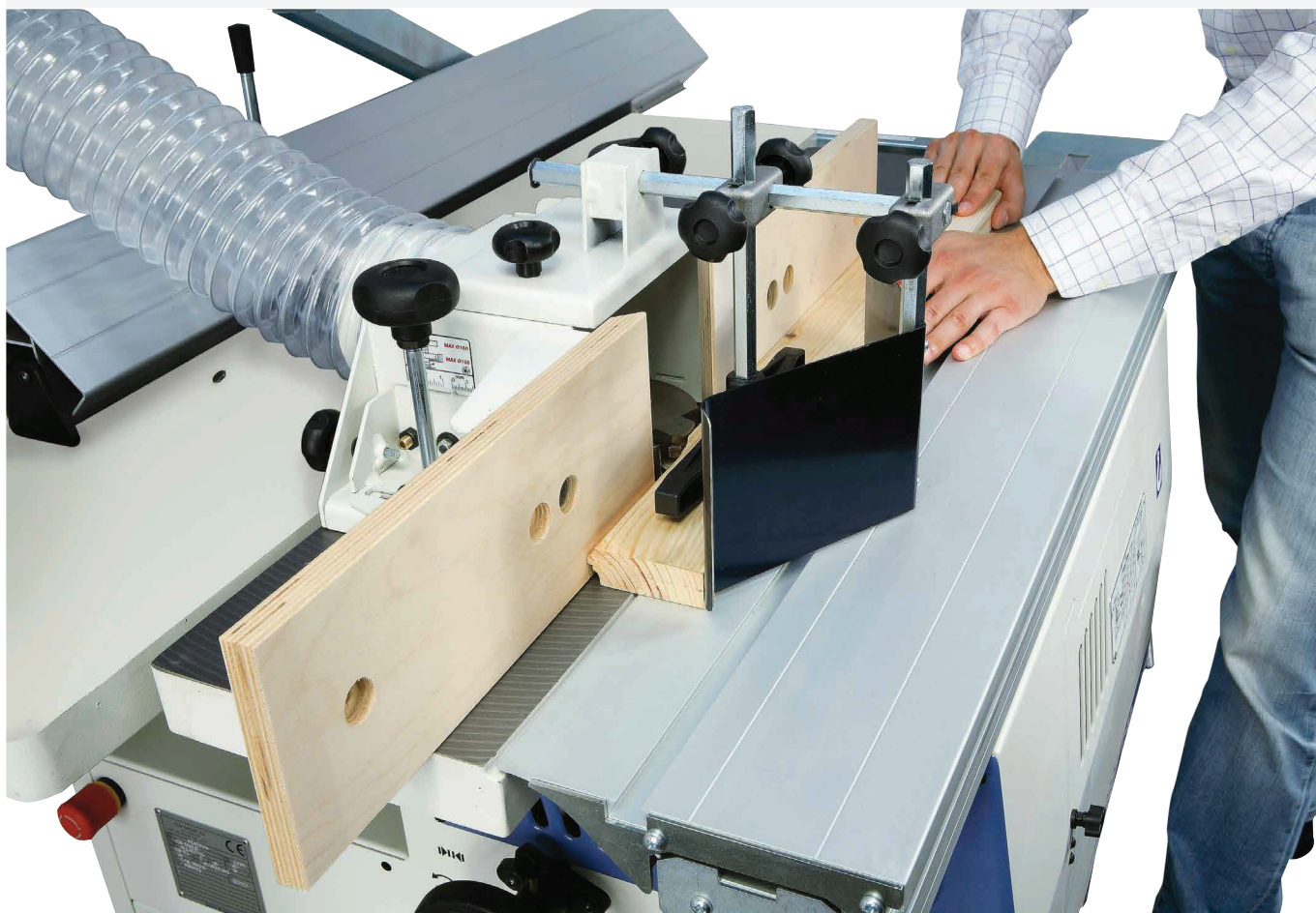

Пятиоперационный станок SCM Minimax с 30g

ПРОИЗВОДИТЕЛЬ **SCM** | Италия

Пятиоперационный станок SCM Minimax с 30g — это идеальное решение для небольших столярных мастерских. Станок сочетает в себе пять базовых операций: раскрой, фрезерование, фугование, рейсмусование, выборку паза и сверление.

ХАРАКТЕРИСТИКИ

Мощность электродвигателей: **3 × 1,8 кВт**

Размер поддерживающей рамы на алюминиевой каретке: **1140 × 201 мм**

Диаметр патрубков аспирации: **120 мм**

Напряжение: **220 В**

Транспортировочные размеры станка: **1300 × 930 × 1120 мм**

 **287 кг**



КОМПЛЕКТАЦИЯ:

- Алюминиевая каретка размером 1140×201 мм, перемещающаяся вплотную к линии пиления
- Рама для форматной обрезки:
 - телескопическая линейка с одним упором
 - эксцентриковый прижим
 - линейка
- Рамный стол для форматной обрезки:
 - линейка с одним упором
 - эксцентриковый прижим
 - суппорт
- Спиральный строгальный вал Xylent:
 - 48 четырехгранных режущих пластин — самостопорящихся и самоцентрирующихся (15×15×2,5 мм)
 - динамометрический ключ для правильной и безопасной установки ножей
 - 2 насадки для динамометрического ключа

ПРЕИМУЩЕСТВА

- Строгальная группа состоит из спирального ножевого вала Xylent, на который установлены поворотные четырехгранные твердосплавные ножи, что гарантирует плавное врезание в материал, снижение сил резания и облегчение нагрузки на вал во время обработки материала. Станок оснащен линейкой из экструдированного анодированного алюминия с суппортом и быстрой фиксацией для надежного позиционирования.



ДОПОЛНИТЕЛЬНЫЕ ТЕХНИЧЕСКИЕ ХАРАКТЕРИСТИКИ:

ФУГОВАЛЬНО-РЕЙСМУСОВЫЙ УЗЕЛ:

ширина обработки: **300 мм**

диаметр ножевого вала: **62 мм**

количество ножей (ножевых пластинок Xylent): **48 шт.**

размеры четырехгранных строгальных ножей Xylent из твердого сплава: **15 × 15 × 2,5 мм**

максимальный съем при строгании: **3 мм**

общая длина фуговальных столов: **1200 мм**

размеры рейсмусового стола: **300 × 450 мм**

скорость подачи при рейсмусовании: **6 м/мин.**

минимальная/максимальная толщина заготовки при рейсмусовании: **3–200 мм**

ПИЛЬНЫЙ УЗЕЛ:

размеры пильно-фрезерного стола: **1024×224 мм**

угол наклона пильного узла: **90–45°**

максимальный диаметр основной пилы: **250 мм**

максимальный вылет основной пилы над столом при 90/45°: **80/64 мм**

максимальный размер поперечного раскрыя: **1200 мм**

максимальная ширина раскрыя по параллельной линейке: **540 мм**

ФРЕЗЕРНЫЙ УЗЕЛ:

посадочный диаметр шпинделя: **30 мм**

максимальная полезная длина шпинделя: **75 мм**

скорость вращения шпинделя: **5000/7500 об./мин.**

максимальный диаметр профилирующего инструмента: **160 мм**

максимальный диаметр инструмента, утапливаемого в шпиндельную чашу: **145 мм**

Фуговально-рейсмусовый станок SCM Minimax fs 30g

ПРОИЗВОДИТЕЛЬ **SCM** | Италия

Фуговально-рейсмусовый станок SCM Minimax fs 30g — это функциональное решение для небольших производств и мастерских.

Станок предназначен для выполнения сразу двух главных операций в столярном производстве — фугования и рейсмусования. На нем можно обрабатывать как мягкие, так и твердые породы древесины.

SCM Minimax fs 30g прост в эксплуатации и обслуживании, обеспечивает высокое качество и точность обработки.

ХАРАКТЕРИСТИКИ

Операции: **фугование/рейсмусование**

Рабочая ширина: **300 мм**

Максимальный съем при строгании: **3 мм**

Общая длина фуговальных столов: **1200 мм**

Размеры рейсмусового стола: **300 × 450 мм**

Скорость подачи при рейсмусовании: **6 м/мин.**

Толщина заготовки при рейсмусовании: **3–200 мм**

Однофазный двигатель: **1,8 кВт (2,5 л.с.), 50 Гц**

Диаметр патрубков аспирации: **120 мм**

Напряжение: **220 В**

Габаритные размеры: **1680 × 660 × 1100 мм**



186 кг



КОМПЛЕКТАЦИЯ:

- Направляющая линейка для фугования
- Предустановка для пазовального узла
- 3-спиральный строгальный вал Xylent, в комплекте:
 - 48 четырехсторонних самоцентрирующихся режущих пластин размером 15×15×2,5 мм
 - 1 динамометрический ключ для правильной и безопасной установки ножей
 - 2 насадки динамометрического ключа

ПРЕИМУЩЕСТВА

- Прекрасное качество обработки и низкий уровень шума. Благодаря тому, что поворотные ножи закреплены на ножевом валу Xylent по спирали, обеспечивается высокое качество обработки и низкий уровень шума, а также улучшенный отвод стружки за счет образования стружки малых размеров. Что увеличивает продолжительность работы ножей с возможностью использования четырех режущих кромок поворотных ножей.

Ленточный станок SCM s 45n

ПРОИЗВОДИТЕЛЬ **SCM** | Италия

Профессиональный ленточнопильный станок SCM s 45n для мастерских и малых предприятий.

ХАРАКТЕРИСТИКИ

Размеры рабочего стола: **600 × 520 мм**

Высота рабочего стола от пола: **900 мм**

Диаметр чугунных шкивов: **450 мм**

Частота вращения шкивов: **700 об./мин.**

Максимальная высота пропила: **300 мм**

Максимальная ширина распиловки: **440 мм**

Наклон рабочего стола: **0°–45°**

Минимальная/максимальная длина ленточного полотна: **3690/3742 мм**

Минимальные/максимальные размеры ленточного полотна: **6 × 0,5/25 × 0,5 мм**

Мощность электродвигателя: **3 кВт**

Диаметр аспирационного патрубка: **120 мм**

Чистящая щетка на нижнем шкиве

Ширина ленточнопильного полотна: **16 мм**

Транспортировочные размеры станка: **1910 × 700 × 1000 мм**

 **196 кг**



СВЕРЛИЛЬНО-ПРИСАДОЧНЫЕ СТАНКИ

Сверлильно-присадочный станок Vitap Alfa21

ПРОИЗВОДИТЕЛЬ **VITAP** | Италия

Сверлильно-присадочный станок Vitap Alfa21 — это проверенное годами решение для небольших производств и мастерских.

Станок прост в настройке и эксплуатации.

Vitap Alfa21 предназначен для сверления отверстий в ЛДСП, ДСП, МДФ, массиве мягких и твердых пород древесины, а также в различными композитных материалах.



ХАРАКТЕРИСТИКИ

Количество шпинделей: **21 шт.**

Мощность сверильной группы: **1,85 кВт**

Скорость вращения шпинделей: **2800 об./мин.**

Максимальный ход сверильной группы: **70 мм**

Размер рабочего стола: **864 × 500 мм**

Габаритные размеры: **1070 × 890 × 1240 мм**

Максимальные размеры заготовки: **800 × 3000 мм**

Максимальная толщина заготовки: **70 мм**

Пневматический наклон сверильного блока: **0-45-90°**

Напряжение: **380 В**

Давление: **6-8 бар**



295 кг

M

MAM

Все для создания мебели
и предметов интерьера

mdm-complect.ru

8 (495) 788-80-08 | 8 (800) 555-80-50

furniture@mdm-complect.ru



mdm-complect.ru